

TESATRONIC TWIN-T20

Afficheur métrologique de précision à double affichage

L'afficheur digital TWIN-T20 permet d'afficher deux valeurs de mesure simultanément, aussi bien en atelier de production qu'en laboratoire de contrôle.

Les multiples entrées permettent de connecter les palpeurs TESA ainsi qu'une large gamme d'appareils de mesure via les ports USB intégrés.

La navigation intuitive permet de régler facilement les tolérances de cote et de choisir le type d'affichage pour optimiser la lecture des utilisateurs.

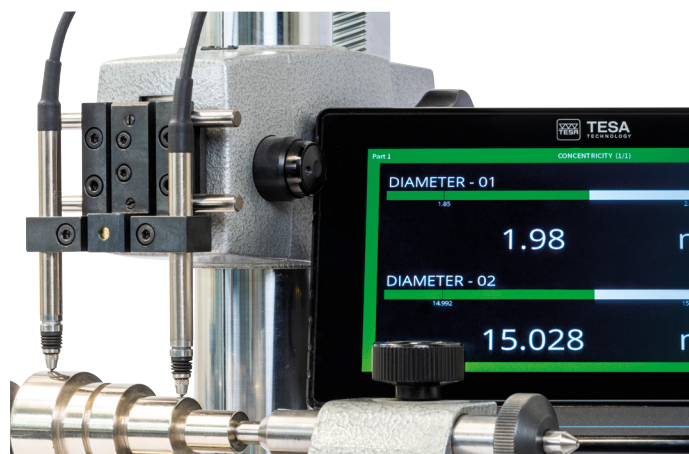

Points forts :

- 2 valeurs affichées simultanément
- Mesures statiques ou dynamiques
- Large écran tactile de 7"
- 4 styles d'affichage intégrés
- Réglage intuitif des cotes
- Echantillonnage optimisé avec 4300 acquisitions/s
- Equipé en standard pour la collecte et le transfert des données

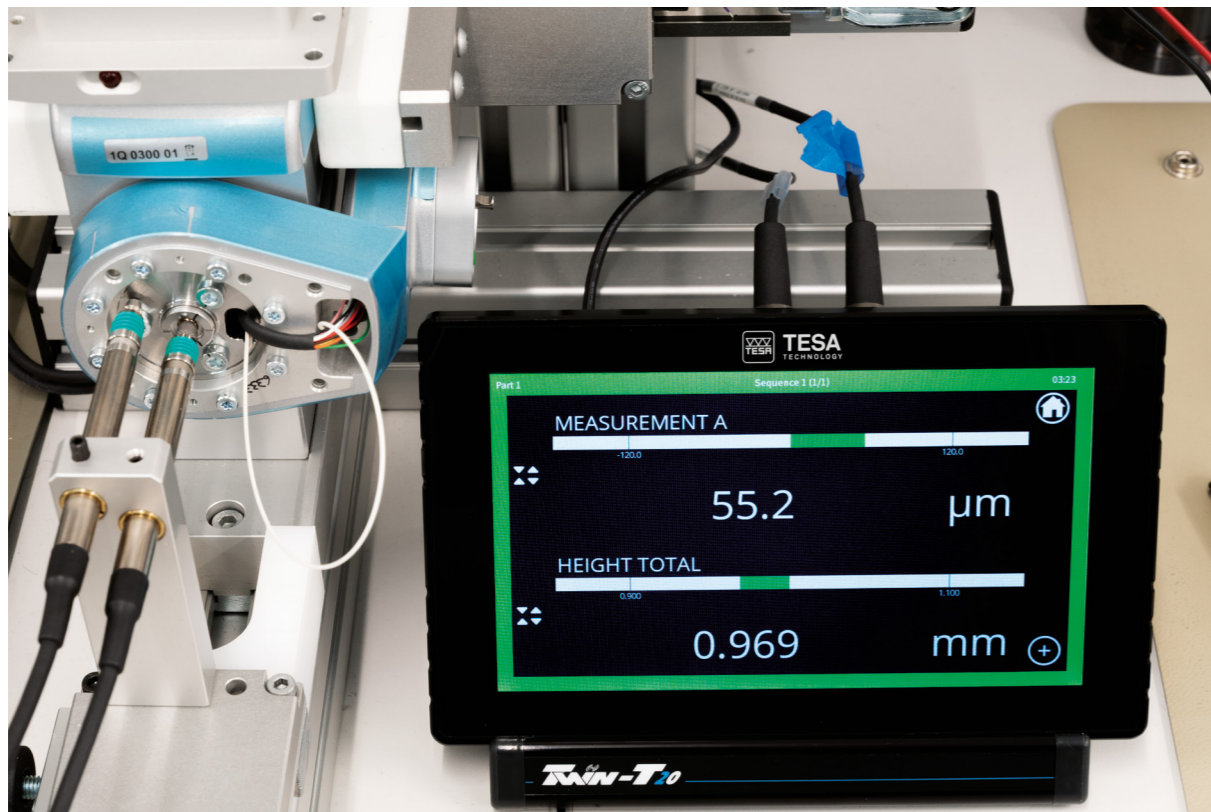

Réglage fin de position lors d'une opération d'assemblage

L'afficheur TWIN-T20 permet la mesure de distance, diamètre ainsi que le contrôle de tolérance de forme ou d'orientation (rectitude, battement, parallélisme, perpendicularité, etc...)

Cet afficheur est donc l'outil idéal lors des phases de contrôle dimensionnel, de réglage ou d'assemblage de pièces mécaniques en apportant précision et une visualisation rapide et instinctive pour les utilisateurs.

Exemples de mesures possibles avec l'afficheur TWIN-T20 :

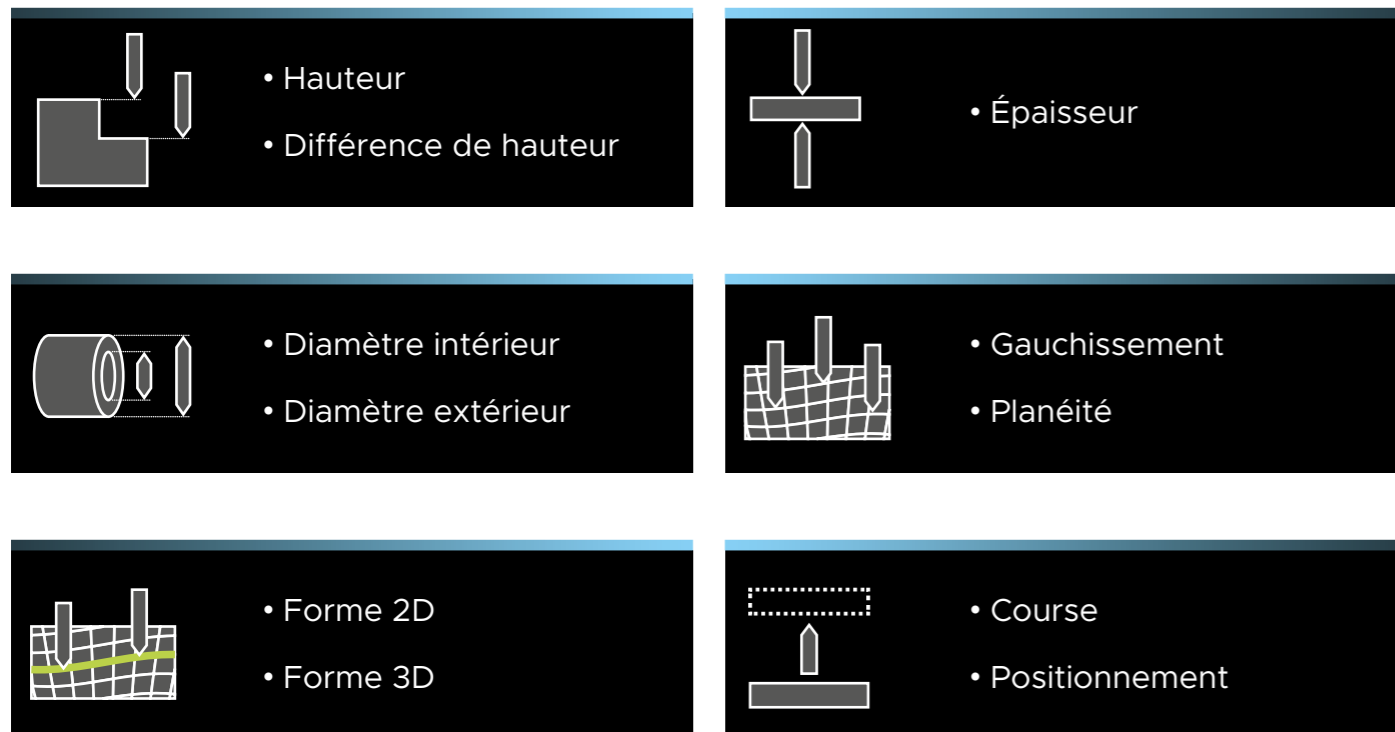

Description du produit

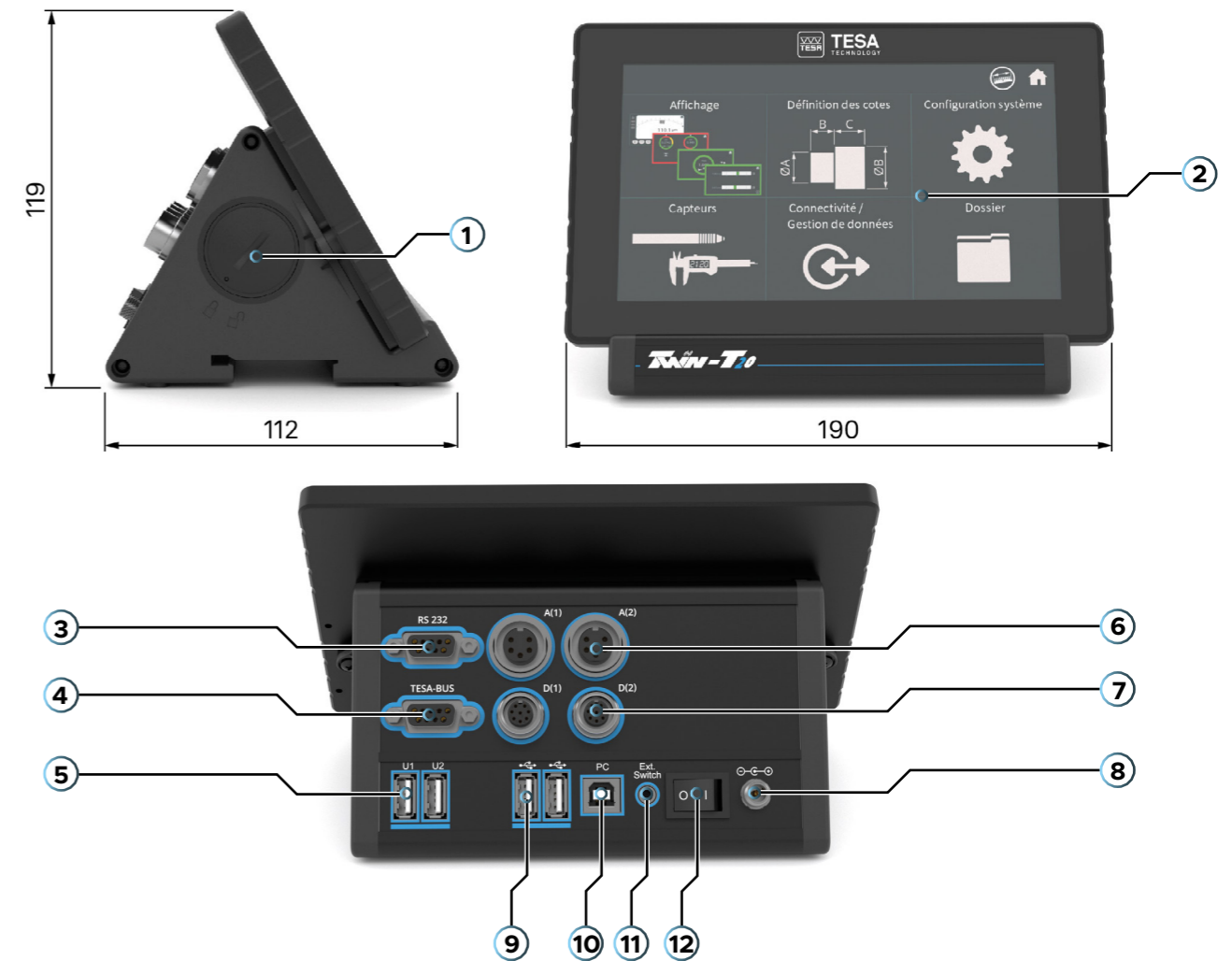

Numéro	Description
1	Bouchon de connexion TLC
2	Écran tactile 7"
3	Port série RS 232 Sub-D 9S
4	Port TESA-BUS Sub-D 9S
5	2x USB-A "host" pour instruments de mesure
6	2x connecteurs DIN45322 pour palpeurs TESA demi-pont
7	2x connecteurs M12 pour palpeurs TESA digitaux
8	Connecteur pour alimentation 15-24 V
9	2x USB-A "host" pour périphérique (pédale USB, clavier, clé USB, lecteur QR code)
10	1x USB-B "device" (connexion pour clavier PC HID + mise à jour firmware)
11	Prise Jack Ø 2,5 pour pédale
12	Interrupteur ON/OFF



Les lames ressort installées dans le profil de l'afficheur permettent la fixation de l'appareil sur rail DIN 35x7,5 mm

Spécifications

TESATRONIC TWIN-T20

Numéro d'article	04430014
Description	Afficheur double pour palpeurs inductifs TESA
Nombre d'entrées palpeurs inductifs	2
Nombre d'entrées palpeurs digitaux	2
Nombre d'entrées d'appareils de mesure USB	2
Résolution	0,1 µm / 0.00001 in
Mesure statique	Oui
Mesure dynamique	Min, Max, Max-Min, Médian, (Max-Min)/2, Moyenne
Fréquence d'échantillonnage	4300/s
Fonctions intégrées	<ul style="list-style-type: none"> - Tolérance de cotes - 8 classifications - Étalonnage - Affichage OK/NOK/RETOUCHE - Transfert des données (via RS232, TLC ou type clavier HID) - Verrouillage des réglages - Programmation des pédales/bouton - Mémorisation de 2 programmes de mesure
Types d'affichage	<ul style="list-style-type: none"> - Bargraphe - Indicateurs tournants - Indicateurs circulaires - Type galvanomètre
Conditions standards d'utilisation	20 °C +/- 1 °C, humidité : 40 < HR < 65 %, pas de condensation
Conditions limites d'utilisation	10 °C < T° < 40 °C, humidité < 80 %, pas de condensation
Conditions de stockage	-10 °C < T° < 60 °C, humidité < 80 %, pas de condensation
Erreur d'indication (à 20 °C, HR = 50 %, sur palpeurs fictifs)	± (0,2 % valeur mesurée + 0,3 µm)
Dérive du zéro (à 20 °C et 50 % HR)	Max 0,15 µm/°C
Indice de protection	IP65 pour face avant, IP20 autres faces
Tension d'alimentation	100 to 240 V / 50-60 Hz, 0,6 A
Puissance consommée	4,2 W sans appareil connecté
Normes compatibles	CE, UKCA
Masse	1,2 kg
Contenu de livraison	<ul style="list-style-type: none"> - TWIN-T20 - alimentation électrique - câble d'alimentation - 4x embouts interchangeable UE, UK, USA ou CH - rapport d'autotest - certificat de calibration - mode d'emploi rapide - 2x mousses d'emballages

Accessoires en option

Numéro d'article	Description
04460016	Alimentation électrique + câble d'alimentation + 4x embouts interchangeable UE, UK, USA ou CH
04460013	Jeu stylet + support pour TWIN-T20
04460017	Écran TWIN-T20
04460019	Embase TWIN-T20
04768000	Pédale manuelle, Jack, 1,8 m
04768001	Pédale à pied, Jack, 1,8 m
04761071	Pédale à pied, USB, 2 m
04760181	Câble à l'ordinateur TLC-USB, 2 m
04760184	Émetteur Bluetooth® TLC-BLE
04761062	Câble Opto-RS232 vers USB, 2 m



04460016

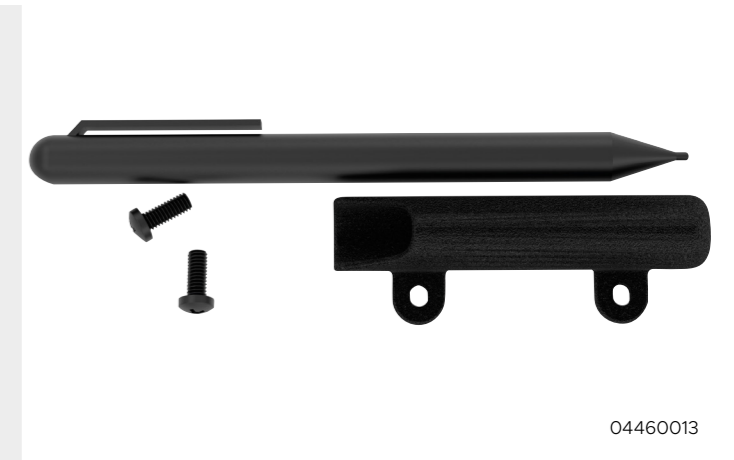

04460013



04460017



04460019



04768000



04768001



04761071



04760181

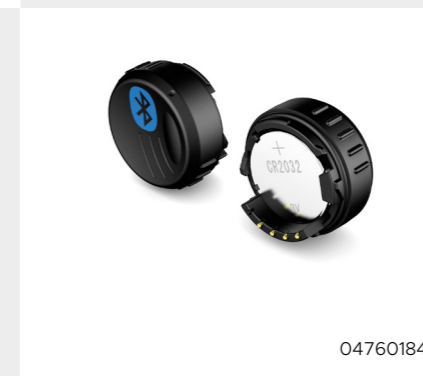

04760184



04761062

Connectivité

La connectivité des appareils TESA est essentielle pour assurer la connexion d'un maximum d'appareils de mesure afin de collecter, analyser et stocker facilement les données et assurer ainsi une traçabilité parfaite.

L'afficheur TWIN-T20 est donc pourvu de nombreux ports en standard permettant de connecter de multiples instruments de mesure pour collecter les données ou les envoyer sur PC avec un large choix de connexions.

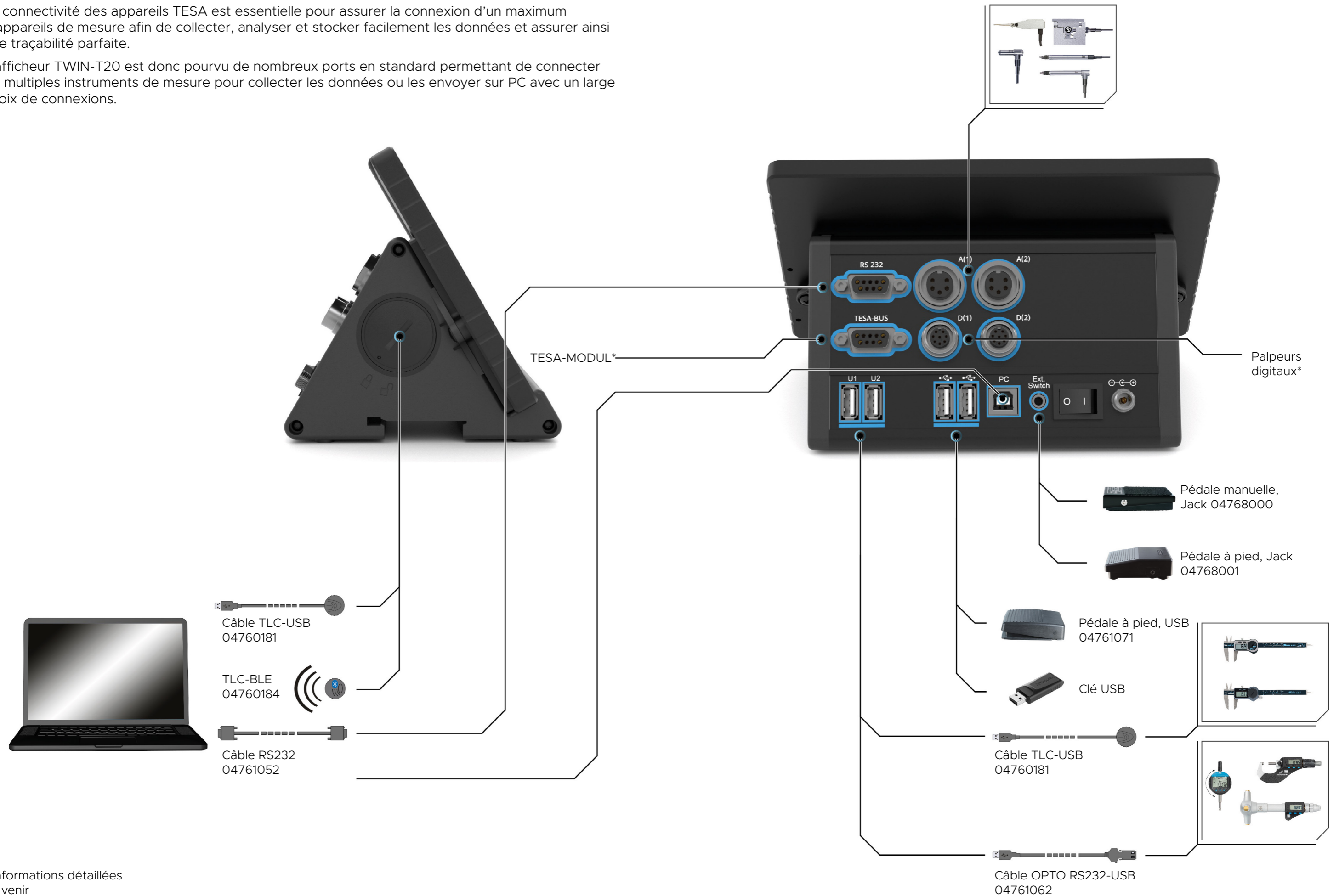

* Informations détaillées à venir

Interface utilisateur

L'afficheur métrologique TWIN-T20 permet notamment de choisir son type d'affichage pour optimiser la lecture du résultat avec quatre affichages différents.

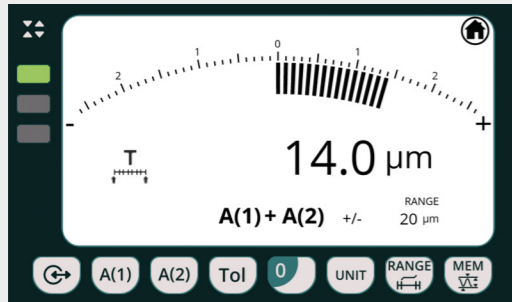

Affichage type « Galvanomètre », limité à une cote

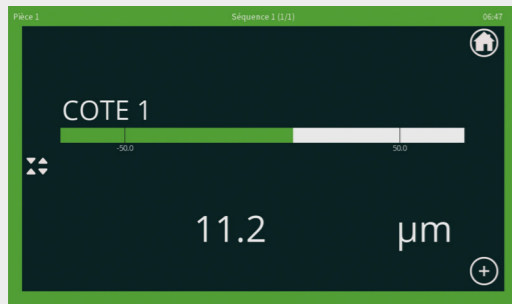

Affichage type « Bargraphe », une cote



Affichage type « Bargraphe », deux cotes



Affichage type « Indicateurs circulaires », une cote



Affichage type « Indicateurs circulaires », deux cotes



Affichage type « Indicateurs tournants », une cote



Affichage type « Indicateurs tournants » deux cotes

① Ce type d'affichage permet de visualiser directement la différence de la cote mesurée par rapport au milieu de la tolérance.

Applications

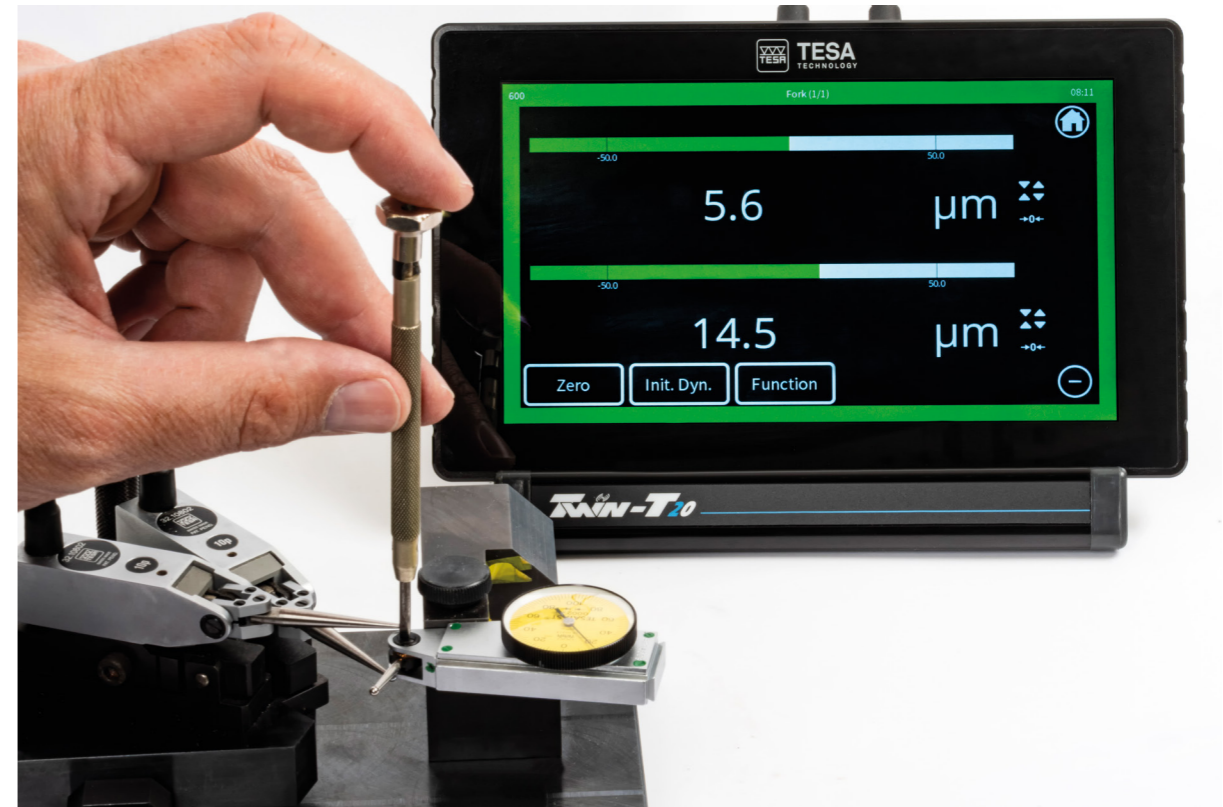

Contrôle de position lors d'une opération d'assemblage

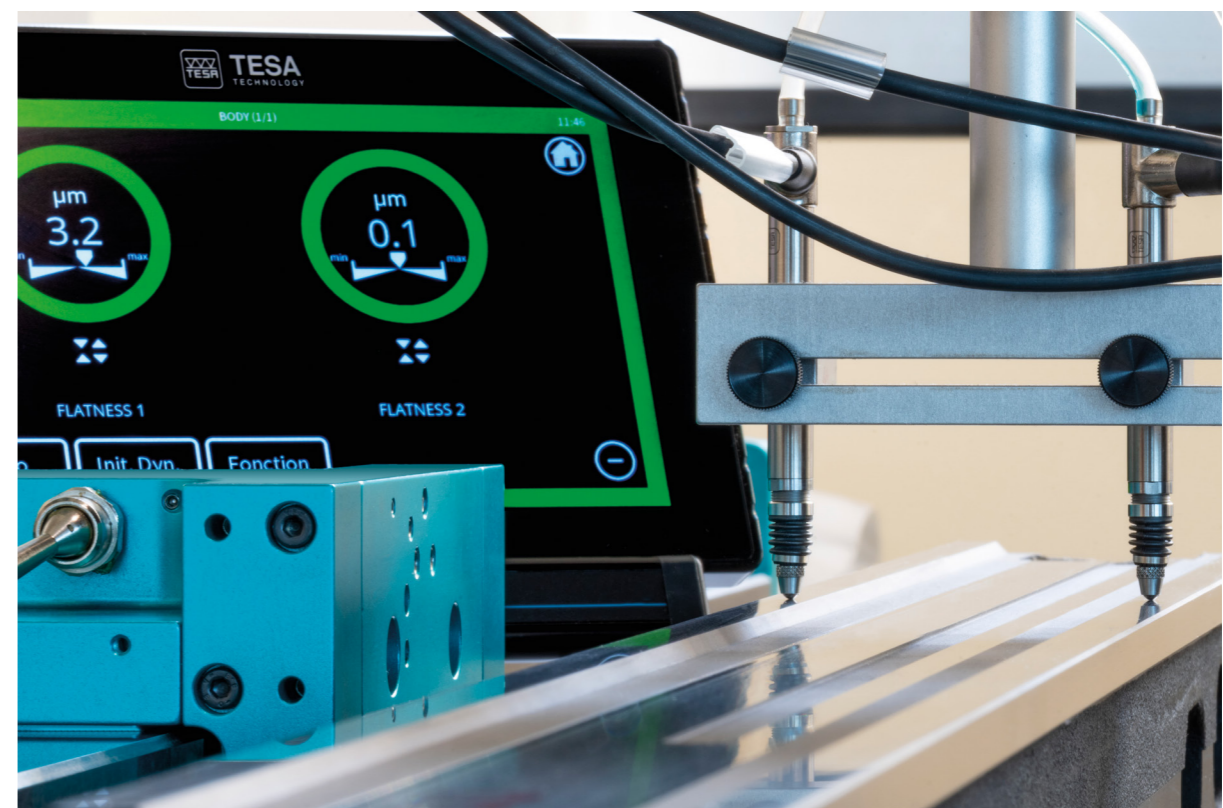

Mesure de planéité sur deux axes simultanément

Applications



Mesure de concentricité avant assemblage de pièces cylindriques

Applications

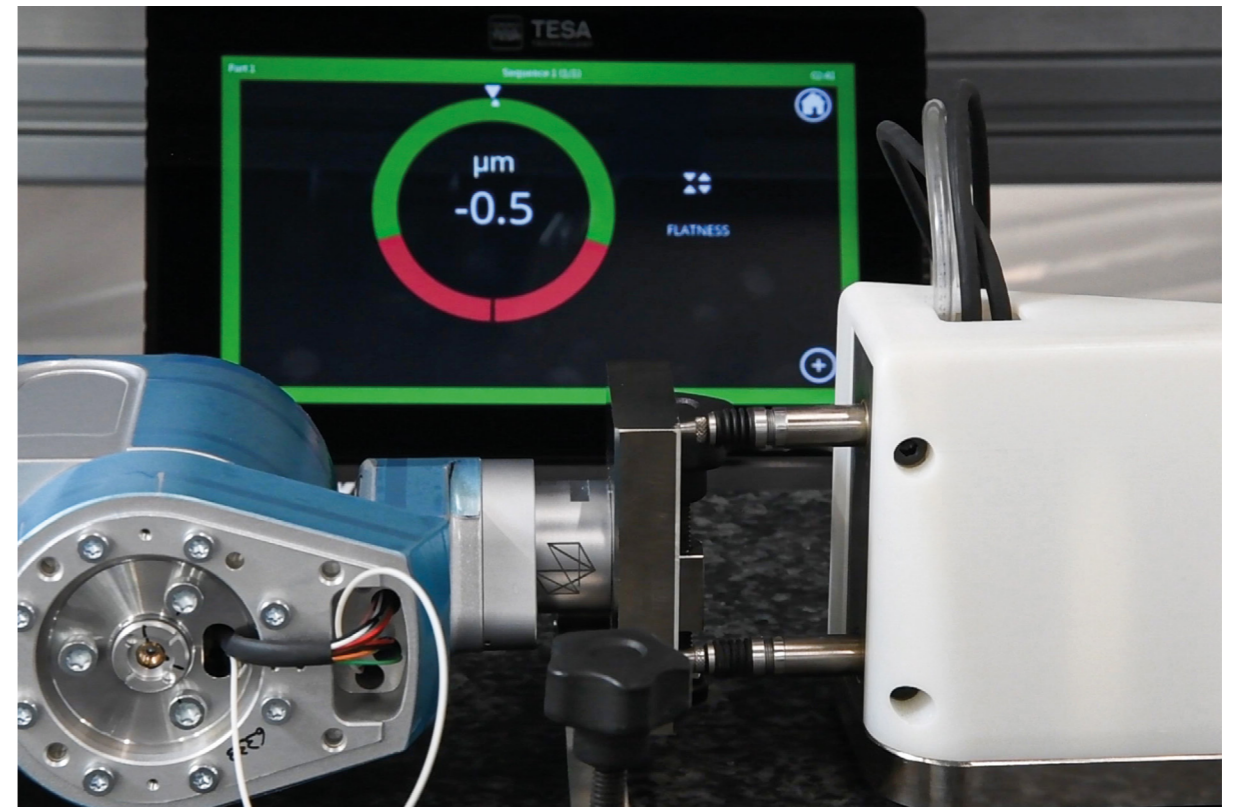

Contrôle de parallélisme lors d'une phase d'assemblage de précision

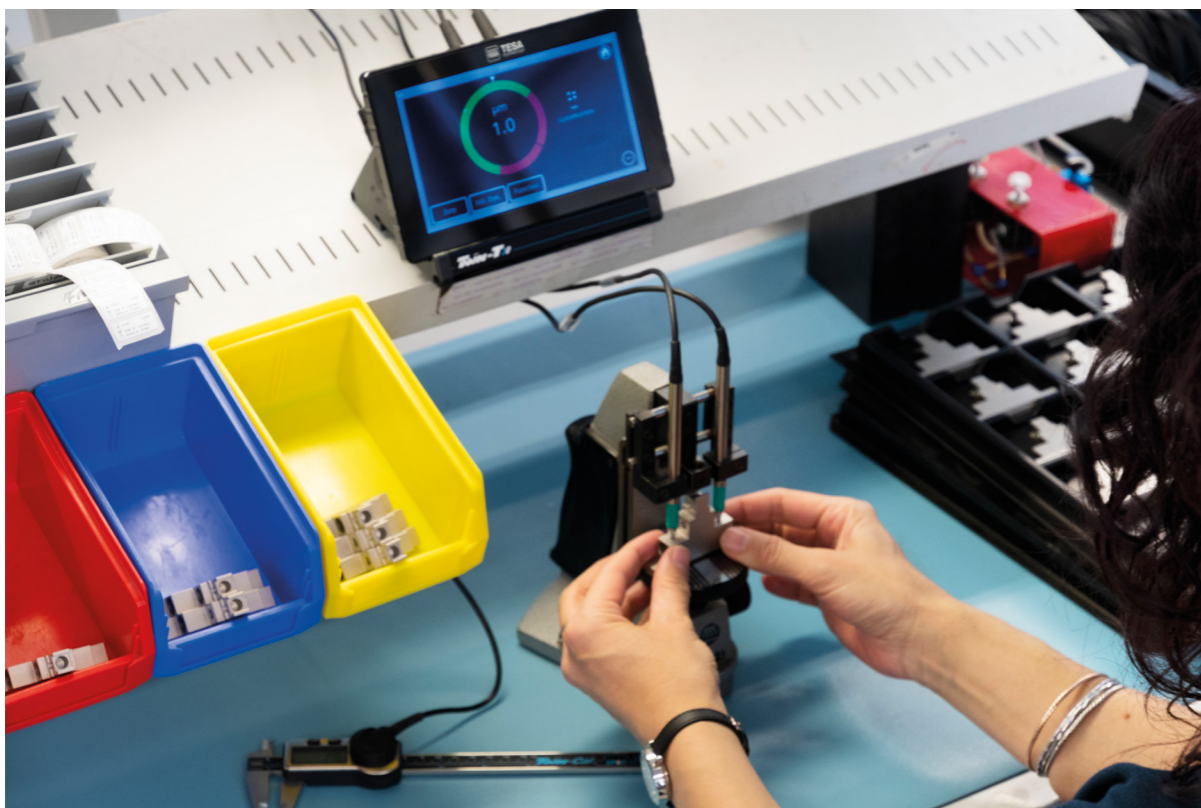

Classification de pièces : l'opérateur classe les pièces dans le bac de la même couleur que le contour de l'écran



Stockage de données sur clé USB



Mesure de deux battements lors de la même opération de contrôle

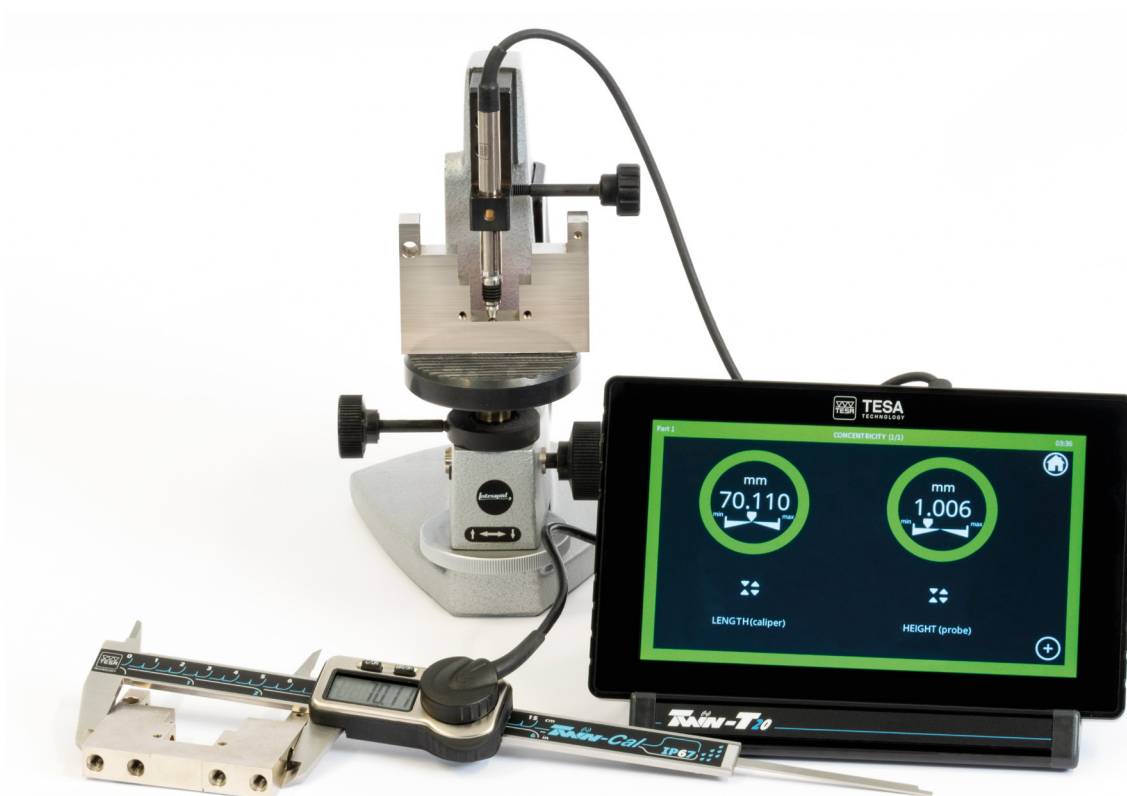

Contrôle de 2 cotes fonctionnelles, l'une avec un palpeur inductif TESA et l'autre avec un pied à coulisse connecté sur l'afficheur

À propos d'Hexagon et de TESA

Hexagon est un leader mondial en capteurs, logiciels et systèmes autonomes. Nous mettons les données au service de l'efficacité, de la productivité et de la qualité dans les applications industrielles, de fabrication, d'infrastructure, de sécurité et de mobilité.

Nos technologies façonnent les écosystèmes urbains et de production pour qu'ils deviennent de plus en plus connectés et autonomes, assurant ainsi un avenir évolutif et durable.

TESA Technology, qui fait partie de la division Manufacturing Intelligence d'Hexagon, est un leader en innovation et fabrication d'instruments de mesure de précision, implanté de longue date en Suisse. Pour en savoir plus, visitez le site tesatechnology.com. La division Manufacturing Intelligence de Hexagon fournit des solutions qui utilisent des données de la conception et d'ingénierie, de production et de métrologie pour rendre la fabrication plus intelligente.

Pour en savoir plus sur Hexagon (Nasdaq Stockholm : HEXA B) visitez hexagon.com et suivez-nous sur @HexagonAB.